

# Manual de usuário

## Dell S2317HJ

No. do modelo: S2317HJ

Modelo regulamentar: S2317HJb



# Observações, cuidados e alertas



**OBSERVAÇÃO:** Uma OBSERVAÇÃO indica informações importantes que o ajudam a usar melhor seu computador.



**CUIDADO:** Uma PRECAUÇÃO indica dano em potencial ao hardware ou perda de dados se as instruções não forem seguidas.



**AVISO:** Um ALERTA indica o risco de danos materiais, danos pessoais ou morte.

---

**As informações neste documento estão sujeitas a alteração sem aviso prévio.**

**© 2016 Dell Inc. Todos os direitos reservados.**

É estritamente proibida a reprodução destes materiais de qualquer modo sem a permissão por escrito da Dell Inc.

Marcas comerciais usadas neste texto: *Dell* e o logotipo *DELL* são marcas comerciais da Dell Inc.; *Microsoft* e *Windows* são marcas comerciais ou marcas comerciais registradas da Microsoft Corporation nos Estados Unidos e/ou em outros países, a Intel é uma marca comercial registada da Intel Corporation nos E. U. A. e em outros países; ATI é uma marca comercial da Advanced Micro Devices, Inc.

Outras marcas e nomes comerciais podem ser usados neste documento para se referir tanto a entidades que reivindiquem as marcas e os nomes ou seus produtos. A Dell Inc. nega qualquer interesse de propriedade em marcas ou nomes comerciais que não sejam os seus próprios.

# Índice

---

## **Sobre seu monitor ..... 5**

Conteúdos da embalagem..... 5

Características do produto..... 6

Identificando peças e controles..... 7

Capacidade conectar e reproduzir..... 10

Qualidade do Monitor de LCD e Política de Pixels ..... 10

Orientações de Manutenção ..... 10

## **Configurando o Monitor ..... 11**

Conectando o suporte..... 11

Conectando seu Monitor ..... 12

Organizando Cabos..... 13

Remoção do Suporte do Monitor..... 14

## **Operando seu monitor ..... 15**

Ligue o monitor ..... 15

Usando os controles do painel frontal ..... 15

Usando o menu de instruções na tela (OSD) ..... 17

Configurando a Resolução Máxima .....	30
Usando a Inclinação .....	31
Uso da base de carregamento sem fio.....	31
<b>Solução de problemas .....</b>	<b>35</b>
Autoteste .....	35
Diagnósticos Integrados.....	36
Problemas Comuns .....	37
Problemas específicos do produto .....	39
Problemas específicos do carregamento sem fio .....	40
Apêndice .....	40
Avisos da FCC (somente para os EUA) e Outras informações regulamentares.....	40
Entre em contato com a Dell .....	40
Configuração do seu monitor .....	41
<b>Especificações do Monitor .....</b>	<b>43</b>



# Sobre seu monitor

## Conteúdos da embalagem

O monitor vem com os componentes mostrados abaixo. Assegure-se de que você recebeu todos os componentes e [Entre em contato com a Dell](#) se falta algo.

 **OBSERVAÇÃO:** Alguns itens podem ser opcionais e podem não ser fornecidos com o monitor. Alguns recursos ou mídias podem não estar disponíveis em alguns países.

	<ul style="list-style-type: none"><li>• Monitor</li></ul>
	<ul style="list-style-type: none"><li>• Elevação do suporte</li></ul>
	<ul style="list-style-type: none"><li>• Base de carregamento sem fio</li></ul>
	<ul style="list-style-type: none"><li>• Adaptador de energia</li></ul>
	<ul style="list-style-type: none"><li>• Cabo de Alimentação (varia por países)</li></ul>

	<ul style="list-style-type: none"> <li>• Cabo HDMI</li> </ul>
	<ul style="list-style-type: none"> <li>• Drivers e mídia de documentação</li> <li>• Guia de configuração rápida</li> <li>• Informações de segurança e regulamentares</li> <li>• Informações de segurança e regulamentares sobre equipamentos sem fio</li> </ul>

## Características do produto

O monitor de tela plana **Dell S2317HJ** tem uma matriz ativa, transistor de filme fino (TFT), tela de cristal líquido (LCD) e iluminação de LED. Os recursos do monitor incluem:

- 58,42 centímetros (23 polegadas) área visível (medido na diagonal). Resolução de 1920 x 1080, além de suporte de tela cheia para resoluções mais baixas.
- Amplo ângulo de visão para permitir a visualização de uma posição sentada ou em pé ou enquanto se move de um lado-a-lado.
- A base do suporte de carregamento sem fio, projetada para compatibilidade com Qi/PMA\* torna possível o carregamento sem fio de seus smartphones ou dispositivos móveis.
- Capacidade Plug and Play se suportada pelo seu sistema.
- A conectividade VGA e HDMI torna mais simples e fácil conectar com sistemas legados e novos.
- Altofalante integrado (3 W) x 2.
- Instruções na tela (OSD) para facilidade de configuração e otimização da tela.
- Software e mídia de documentação inclui todo o arquivo de informação (INF), arquivo de combinação de cores de imagem (ICM) e documentação do produto.
- Software Dell Display Manager incluído (no CD em anexo com o monitor).
- Slot de trava de segurança.
- Capacidade de mudar de aspecto amplo para razão de aspecto padrão, mantendo a qualidade da imagem.
- Monitores Certificados TCO.
- BFR/PVC- reduzido.
- Alta taxa de contraste dinâmico (8.000.000:1).
- 0,3 W de energia de reserva, quando no modo de suspensão.

- O medidor de energia mostra o nível de energia que está sendo consumido pelo monitor em tempo real (o consumo da base de carregamento sem fio não está incluído).



\* O símbolo “Qi” é uma marca registrada da Wireless Power Consortium; o logotipo PMA é uma propriedade da Power Matters Alliance, Inc.

## Identificando peças e controles

### Vista frontal

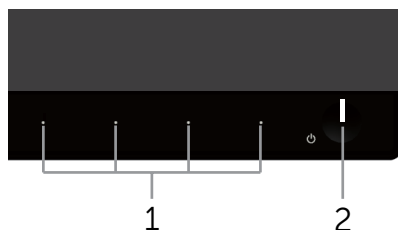

### Controles do painel frontal

Rótulo	Descrição
1	Botões de função (Para obter mais informações, consulte <a href="#">Operando seu monitor</a> )
2	Botão Liga/ Desliga (com indicador de LED)

**OBSERVAÇÃO:** Para monitores com painéis frontais brilhantes o usuário deve considerar a colocação do monitor uma vez que o painel frontal pode causar reflexos incômodos da luz ambiente e superfícies brilhantes.

## Vista traseira

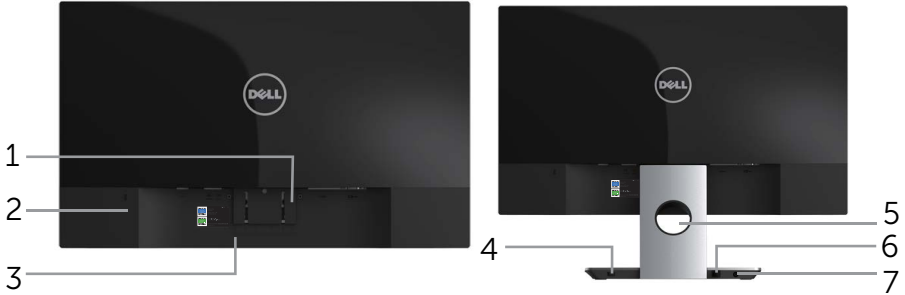

### Vista traseira sem suporte para monitor

### Vista traseira com suporte para monitor

Rótulo	Descrição	Uso
1	Botão de liberação do suporte	Libera o suporte do monitor.
2	Slot de trava de segurança	Protege monitor com trava de segurança (trava de segurança não incluído).
3	Código de barras de etiqueta do número de série	Consulte a etiqueta se precisar entrar em contato com a Dell para obter suporte técnico.
4	Interruptor de energia de carregamento sem fio	Liga o interruptor para ficar pronto para o carregamento sem fio.
5	Slot de gestão de cabo	Para organizar os cabos colocando-os na fenda.
6	Cabo de saída CC	Conecta-se à porta do adaptador de energia do monitor com uma fonte de alimentação de 12 VCC.
7	Porta adaptador de energia	Conecta o cabo de energia usando um adaptador de 19 VCC para transição.



## Vista lateral



Rótulo	Descrição	Uso
1	LED de carregamento sem fio	Indica o status do carregamento sem fio.
2	Painel de carregamento sem fio	<ul style="list-style-type: none"><li>Carregue seus dispositivos compatíveis com Qi (WPC) ou PMA.</li><li>Alinhe seu dispositivo ao painel para obter o carregamento máximo.</li></ul>

## Vista inferior



Vista de baixo sem o suporte do monitor

Rótulo	Descrição	Uso
1	Porta adaptador de energia	Conecta o cabo de saída CC da base de carregamento sem fio.
2	Porta de saída de linha de áudio	Conecte aos altofalantes externos (Compra Opcional) *
3	Porta de entrada de linha de áudio	Conecta o cabo de áudio (Compra Opcional) do dispositivo de origem para o monitor.
4	Etiqueta de regulamentação	Lista as aprovações regulamentares.
5	Porta HDMI	Para conectar o computador ao monitor usando um cabo HDMI.

6	Porta VGA	Para conectar o computador ao monitor usando um cabo VGA.
---	-----------	---

\* O uso do fone de ouvido não é suportado para a porta de saída de linha de áudio.

## Capacidade conectar e reproduzir

Você pode instalar o monitor em qualquer sistema compatível Plug and Play. O monitor fornece automaticamente ao computador seus Dados de Identificação de Exibição Estendida (EDID) usando Canal de Dados de Exibição (DDC) para que o sistema possa se configurar e otimizar as configurações do monitor. A maioria das instalações de monitor é automática, você pode selecionar configurações diferentes, se desejar. Para obter mais informações sobre como alterar as configurações do monitor, consulte [Operando seu monitor](#).

## Qualidade do Monitor de LCD e Política de Pixels

Durante o processo de fabricação do Monitor LCD, não é incomum que um ou mais pixels fiquem fixos em um estado imutável, que são difíceis de ver e não afetam a qualidade de exibição ou capacidade de utilização. Para mais informações sobre a política Qualidade do Monitor e de Pixel Dell, consulte o site de Suporte da Dell: [www.dell.com/support/monitors](http://www.dell.com/support/monitors).

## Orientações de Manutenção

### Limpeza do Monitor

 **AVISO:** Antes de limpar o monitor, desconecte o cabo de alimentação do monitor da tomada elétrica.

 **CUIDADO:** Leia e siga a [Instruções de segurança](#) antes de limpar o monitor.

Para melhores práticas, siga as instruções na lista abaixo ao desembalar, limpar ou manusear seu monitor:

- Para limpar a tela antiestática, umedeça levemente um pano limpo e macio com água. Se possível, use um tecido especial para limpeza de tela ou uma solução adequada para revestimento antiestático. Não use benzeno, tiner, amônia, limpadores abrasivos ou ar comprimido.
- Use um pano levemente umedecido, água morna para limpar o monitor. Evite usar detergente de qualquer tipo uma vez que alguns detergentes deixam uma película esbranquiçada sobre o monitor.
- Se você notar um pó branco ao desembalar o monitor, limpe-o com um pano.
- Manuseie o seu monitor com cuidado, já que um monitor de cor escura podem arranhar e mostrar a marca branca mais do que um monitor de cor clara.
- Para ajudar a manter a melhor qualidade de imagem em seu monitor, use um protetor de tela mudando dinamicamente e desligue o monitor quando não estiver em uso.

# Configurando o Monitor

---

## Conectando o suporte

 **OBSERVAÇÃO:** O suporte é destacável quando o monitor é despachado da fábrica.

 **OBSERVAÇÃO:** Os passos a seguir são aplicáveis para um monitor com um suporte.

Para acoplar o suporte do monitor:

1. Remova a capa e coloque o monitor sobre ela.
2. Insira os blocos da base do suporte totalmente no slot do suporte.
3. Aperte o parafuso no sentido horário. Após apertar totalmente o parafuso, dobre o manípulo do parafuso para dentro do rebaixo.
4. Encaixe as duas guias na parte superior da fenda do suporte na parte de trás do monitor.
5. Pressione o suporte até que encaixe no lugar.

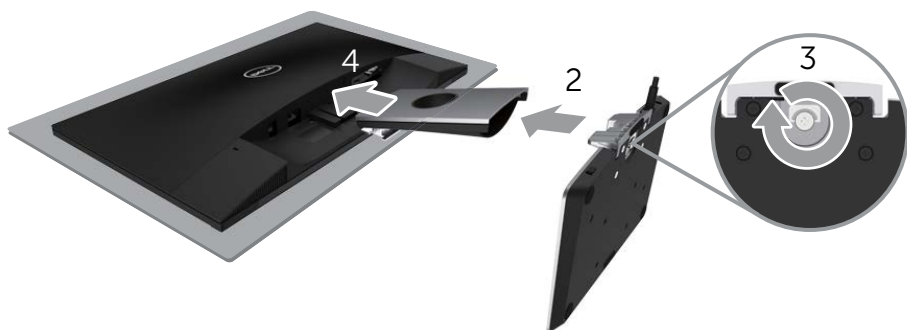

# Conectando seu Monitor

**⚠ AVISO:** Antes de iniciar qualquer procedimento desta seção, siga as [Instruções de segurança](#)

**✍ OBSERVAÇÃO:** Não conecte todos os cabos do computador ao mesmo tempo.

Para conectar o monitor para o computador:

1. Desligue o computador e desconecte o cabo de alimentação.
2. Conecte o cabo VGA/HDMI/áudio do monitor ao computador.
3. Conecte o cabo de saída CC da base de carregamento sem fio na porta do adaptador de energia do monitor. E acople o cabo de energia fornecido com o adaptador de 19 VCC na porta do adaptador de energia da base de carregamento sem fio.

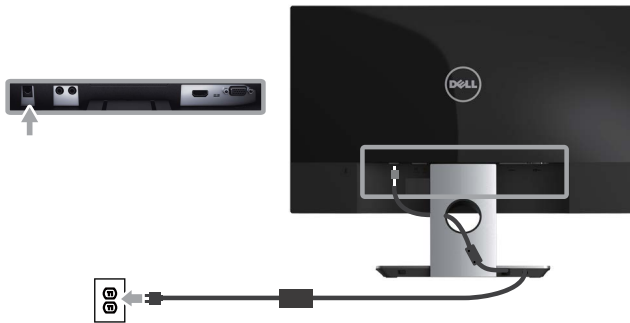

## Conectando o cabo VGA (Aquisição Opcional)

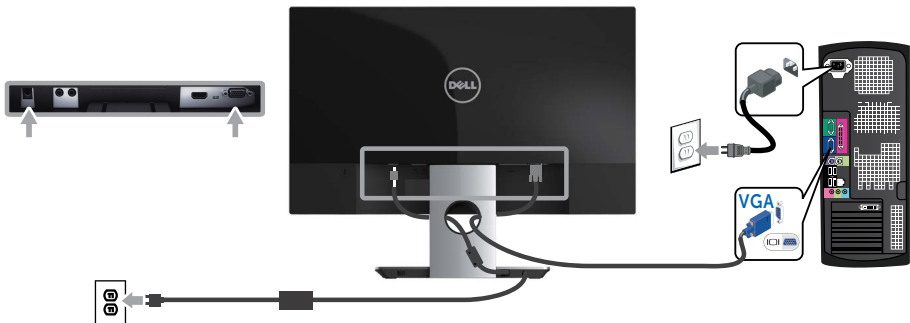

## Conectando o cabo HDMI



## Conectando o cabo de áudio (Aquisição Opcional)





## Organizando Cabos



Depois de conectar todos os cabos necessários ao monitor e ao computador, use a fenda para gerenciamento de cabos para organizar todos os cabos como mostrado acima.

**OBSERVAÇÃO:** Após os cabos estão ligados, eles têm de ser desligados de novo a encaminhá-los através do orifício.

## Remoção do Suporte do Monitor

-  **OBSERVAÇÃO:** Para evitar arranhões na tela LCD durante a remoção da base, certifique que o monitor é colocado em uma superfície limpa.
-  **OBSERVAÇÃO:** Os passos a seguir são aplicáveis para um monitor com um suporte.

Para remover o suporte:

1. Coloque o sobre um pano macio ou almofada.
2. Use uma chave de fenda longa e fina para empurrar a trava de liberação.
3. Uma vez que a trava é liberada, retire o suporte do monitor.



# Operando seu monitor

## Ligue o monitor

Pressione o botão  para ligar o monitor.





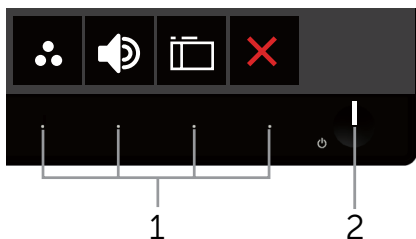

## Usando os controles do painel frontal

Use os botões de controle na frente do monitor para ajustar a imagem a ser exibida.



A tabela a seguir descreve os botões do painel frontal:

Botão do painel frontal	Descrição
1  Teclas de atalho/Modos predefinidos	Utilize este botão para escolher de uma lista de modos predefinidos.
 Tecla de atalho/Volume	Use os botões para ajustar o volume. Mínimo é 0 (-). Máximo é 100 (+).
 Menu	Use o botão Menu para abrir o menu na tela de Exibição na Tela (OSD) e selecione o menu OSD. Ver <a href="#">Acessando o menu OSD</a> .
 Sair	Utilize este botão para voltar ao menu principal ou sair do menu OSD principal.

2



Botão Liga/ Desliga  
(com indicador de LED)

Use o botão **Alimentação** para **ligar e desligar** o monitor.

Branco sólido indica que o monitor está Ligado e totalmente funcional. Branca piscando indica modo de economia de energia.

## Controles OSD

Use os botões na parte da frente do monitor para ajustar as configurações de imagem.

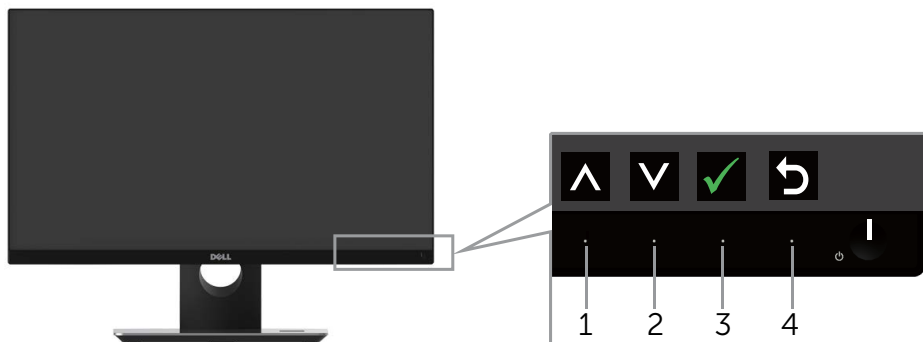

**Botão do painel  
frontal**

**Descrição**

1



**Cima**

Use o botão Para cima para aumentar valores ou mover para cima.

2



**Baixo**

Use a tecla **Abaixo** para ajustar (faixas de redução) itens no menu OSD.

3



**OK**

Use o botão **OK** para confirmar sua seleção.

4



**Voltar**

Use o botão **Voltar** para voltar ao menu anterior.



# Usando o menu de instruções na tela (OSD)







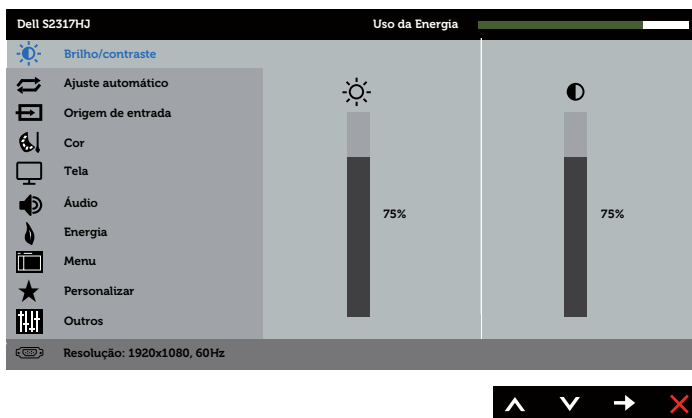

## Acessando o menu OSD





 **OBSERVAÇÃO:** Se você alterar as configurações e prosseguir para outro menu ou sair do menu OSD, o monitor salva automaticamente as alterações. As mudanças também são salvas se você alterar as configurações e aguardar o menu OSD desaparecer.

1. Pressione o botão  para visualizar o menu principal OSD.

## Menu Principal para entrada analógica (VGA)

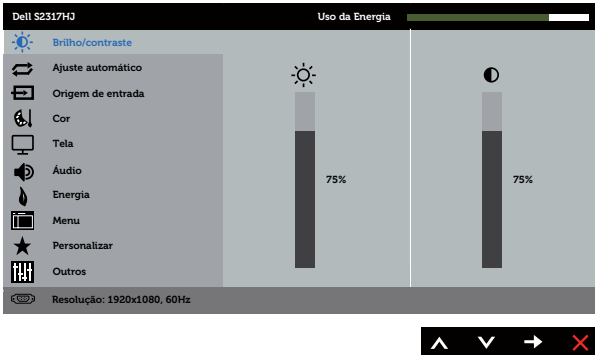

2. Pressione os botões  e  para mover entre as opções de configuração. Quando você move de um ícone para outro, o nome da opção é realçada. Veja a tabela abaixo para uma lista completa de todas as opções disponíveis para o monitor.
3. Pressione o botão  ou para ativar a opção destacada.
4. Pressione os botões  e  para selecionar o parâmetro desejado.
5. Pressione o botão  e use os botões  e  de acordo com os indicadores no menu para fazer as alterações.
6. Seleccione o botão  para retornar para o menu principal.

Ícone	Menu e submenus	Descrição
	<b>Brilho/contraste</b>	<p>Utilize este menu para ativar ajuste de Brilho/Contraste.</p> 
	<b>Brilho</b>	<p>Ajusta a luminosidade do Brilho da luz de fundo.</p> <p>Pressione o botão  para aumentar o brilho e pressione o botão  para diminuir o brilho (mín. 0 e máx. 100).</p> <p><b>OBSERVAÇÃO:</b> Ajuste manual de brilho é desativado quando o Contraste Dinâmico é ligado.</p>
	<b>Contraste</b>	<p>Ajuste o Brilho primeiro e ajuste de Contraste apenas se o ajuste adicional for necessário.</p> <p>Pressione o botão  para aumentar o contraste e pressione o botão  para diminuir o contraste (mín. 0 e máx. 100).</p> <p>A função <b>Contraste</b> ajusta o grau de diferença entre o escuro e o claro na tela do monitor.</p>



## Ajuste Automático

Use esta tecla para ativar configuração automática e ajustar o menu.







A seguinte caixa de diálogo aparece em uma tela preta quando o monitor se ajusta automaticamente para a entrada de corrente:

**Ajuste automático em curso...**

Ajuste Automático permite que o monitor se auto-ajuste ao sinal de vídeo de entrada. Depois de usar o Auto Ajuste, você pode ajustar o seu monitor usando o Clock de pixel (Grosso) e Fase (Fino) sob as configurações de vídeo.

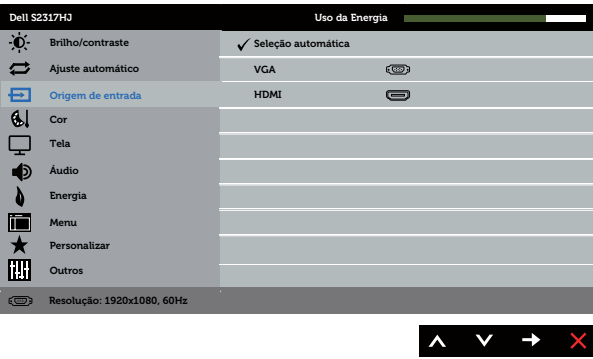
**🔍 OBSERVAÇÃO:** Ajuste automático não ocorre se você pressionar o botão enquanto não existirem sinais de entrada de vídeo ou cabos conectados.

Esta opção só está disponível quando você estiver usando o conector analógico (VGA).

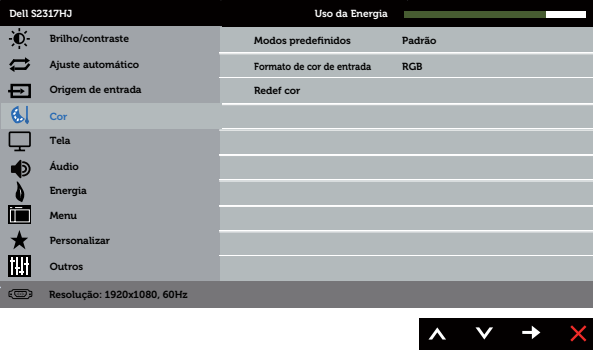
	<p><b>Origem de entrada</b></p>	<p>Use o botão Fonte de entrada para seleccionar entre diferentes sinais de entradas de vídeo que são conectadas ao seu monitor.</p> 
	<p><b>Seleção automática</b></p>	<p>Selecione Seleção automática para procurar sinais de entrada disponíveis.</p>
	<p><b>VGA</b></p>	<p>Selecione a entrada VGA quando estiver usando o conector analógico (VGA). Pressione  para seleccionar a fonte de entrada VGA.</p>
	<p><b>HDMI</b></p>	<p>Selecione a entrada HDMI quando estiver usando o conector Digital (HDMI). Pressione  para seleccionar a fonte de entrada HDMI.</p>
	<p><b>Cor</b></p>	<p>Use Cor para ajustar o modo de configuração de cor.</p> 

## Modos predefinidos

Quando você selecionar os Modos Predefinidos, você pode escolher Standard, Multimedia, Movie, Game, Papel, Warm, Cool ou Custom Color (Padrão, multimídia, filmes, jogos, papel, quente, frio, ou cor personalizada) da lista.

- Padrão: Carrega as configurações de cor padrão do monitor. Este é o modo predefinido padrão.
- Multimídia: Carrega as configurações de cor ideais para aplicativos multimídia.
- Filme: Carrega as configurações de cor ideais para filmes.
- Jogo: Carrega as configurações de cor ideais para a maioria dos aplicativos de jogos.
- Papel: Carrega definições de brilho e de nitidez ideais para a visualização de texto. Mistura o fundo do texto para simular mídia de papel sem afetar as imagens coloridas. Aplica-se a formato de entrada RGB apenas.
- Quente: Aumenta a temperatura da cor. A tela parece mais quente com um tom vermelho/amarelo.
- Frio: Diminui a temperatura da cor. A tela parece mais fria com uma tonalidade azul.
- Cor Personalizada: Permite ajustar manualmente as configurações de cor.

Pressione os botões ▲ e ▼ para ajustar os valores de três cores (R, G, B) e criar seu próprio modo de cor predefinida.

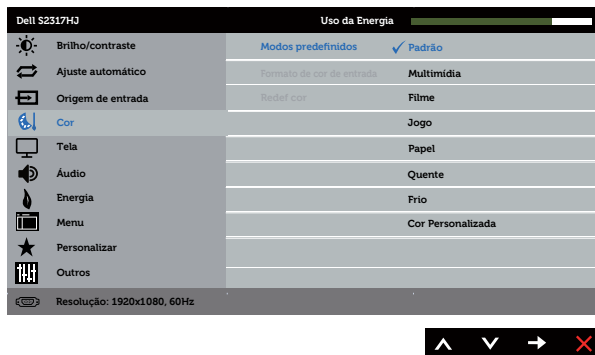

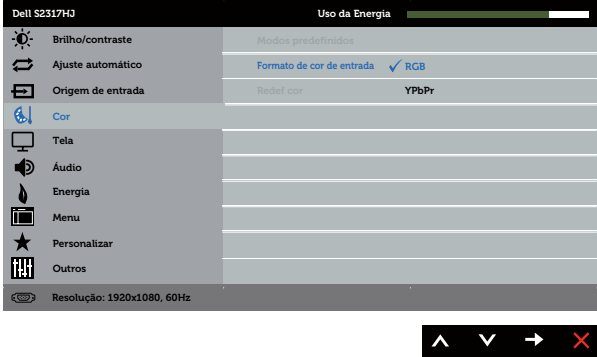
<p><b>Formato de cor de entrada</b></p>	<p>Permite que você defina o modo de entrada de vídeo para:</p> <ul style="list-style-type: none"> <li>• RGB: Selecione esta opção se seu monitor estiver conectado a um computador ou DVD player usando o cabo HDMI.</li> <li>• YPbPr: Selecione esta opção se o seu reproduutor de DVD suporta apenas a saída YPbPr.</li> </ul> 
<p><b>Matiz</b></p>	<p>Este recurso pode mudar a cor da imagem de vídeo para o verde ou roxo. Este é usado para ajustar a cor do tom de pele desejado. Use ▲ ou ▼ para ajustar a matiz de 0 a 100.</p> <p>Pressione ▲ para aumentar a sombra verde da imagem de vídeo.</p> <p>Pressione ▼ para aumentar a sombra roxa da imagem de vídeo.</p> <p><b>OBSERVAÇÃO:</b> Ajuste Matiz está disponível apenas quando selecionar o modo predefinido Filme ou Jogo.</p>
<p><b>Saturação</b></p>	<p>Esta função pode ajustar a saturação da cor da imagem de vídeo. Use ▲ ou ▼ para ajustar a nitidez de 0 para 100.</p> <p>Pressione ▲ para aumentar o aspecto de cores da imagem de vídeo.</p> <p>Pressione ▼ para aumentar o aspecto monocromático da imagem de vídeo.</p> <p><b>OBSERVAÇÃO:</b> Ajuste Saturação está disponível apenas quando selecionar o modo predefinido Filme ou Jogo.</p>
<p><b>Re-def cor</b></p>	<p>Permite redefinir a cor do seu monitor para as configurações de fábrica.</p>



## Tela



Use as Configurações de exibição para ajustar a imagem.





### Formato de imagem

Ajuste o formato da imagem como Ampla 16:9, Auto redimensionar, 4:3, ou 5:4.



### Posição horizontal

Use os botões  e  para ajustar a imagem esquerda e direita. Mínimo é 0 (-). Máximo é 100 (+).



### Posição vertical

Use os botões  e  para ajustar a imagem de cima para baixo. Mínimo é 0 (-). Máximo é 100 (+).

### Nitidez

Este recurso pode tornar a imagem mais nítida ou mais suave. Use  ou  para ajustar a nitidez de 0 para 100.

### Clock de pixel

Os ajustes de Fase e Clock de Pixel permitem que você ajuste o monitor à sua preferência. Use os botões  e  para ajustar para melhor qualidade de imagem. Mínimo é 0 (-). Máximo é 100 (+).

### Fase

Se resultados satisfatórios não forem obtidos utilizando o ajuste de Fase, use o Clock de Pixel (grosso) e depois Fase (fino) novamente. Mínimo é 0 (-). Máximo é 100 (+).

### Contraste dinâmico

Permite aumentar o nível de contraste para fornecer qualidade de imagem mais nítida e detalhada.

Pressione o botão  para selecionar o Contraste dinâmico "Ligado" ou "Desligado".



**OBSERVAÇÃO:** Contraste dinâmico fornece contraste mais alto se selecionar o modo prefdefinidoJogo ou MoviFilme.

### Tempo de Resposta

O usuário pode selecionar entre Rápido ou Normal.

### Redef exibição

Selecione esta opção para restaurar as configurações de exibição padrão.

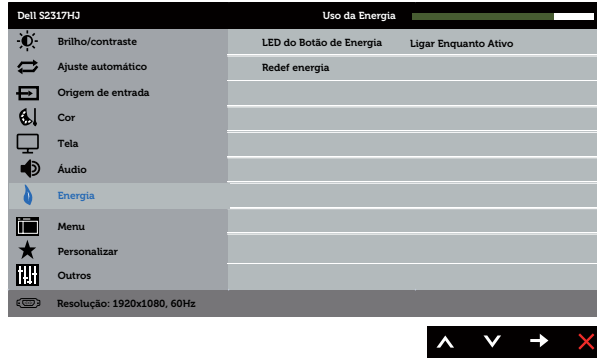
	<p><b>Áudio</b></p>	
	<p><b>Volume</b></p>	<p>Use os botões para ajustar o volume. Mínimo é 0 (-). Máximo é 100 (+).</p>
	<p><b>Fonte de Áudio</b></p>	<p>Permite que você defina o modo de Fonte de Áudio para:</p> <ul style="list-style-type: none"> <li>• Áudio do PC</li> <li>• HDMI</li> </ul>
	<p><b>Alto-falante</b></p>	<p>Permite ativar ou desativar a função de altofalante.</p>
	<p><b>Redef áudio</b></p>	<p>Selecione esta opção para restaurar as configurações de exibição padrão.</p>
	<p><b>Energia</b></p>	
	<p><b>LED do Botão de Energia</b></p>	<p>Permite definir o indicador LED de alimentação Ligado durante ativo ou Desligado durante ativo to economizar energia.</p>
	<p><b>Redef energia</b></p>	<p>Selecione esta opção para restaurar as configurações de Energia padrão.</p>





## Menu

Selecione esta opção para ajustar as configurações do OSD, tais como os idiomas do OSD, a quantidade de tempo que o menu permanece na tela, e assim por diante.



## Idioma

Opção de idioma para definir a exibição de OSD para um dos oito idiomas (inglês, espanhol, francês, alemão, português do Brasil, russo, chinês simplificado ou japonês).

## Transparência

Selecione esta opção para alterar a transparência do menu pressionando os botões ▲ e ▼ de 0 a 100.

## Cronômetro

Tempo de espera do OSD: Ajusta o tempo que o OSD fica ativo depois que o último botão é pressionado.

Use os botões ▲ e ▼ para ajustar o cursor em incrementos de 1 segundo, de 5 a 60 segundos.

## Travar

Acesso do usuário aos controles aos ajustes. Quando Bloquear é selecionado, nenhum ajuste do usuário é permitido. Todos os botões estão bloqueados.

### OBSERVAÇÃO:

- Bloquear - Bloqueia tela de função (através do menu OSD) ou bloqueio rígido (Pressione e segure o botão acima botão de energia por 10 seg)
- Desbloquear - Apenas desbloqueio rígido (pressione e mantenha pressionado o botão liga/desliga por 10 seg)

## Redef menu

Redefine todas as configurações OSD para os valores predefinidos de fábrica.



## Personalizar

Os usuários podem escolher a partir de um recurso Tecla de Atalho 1, Tecla de Atalho 2, Redefinir Personalização, Modos Predefinidos ou Brilho/Contraste e defini-lo como uma tecla de atalho.

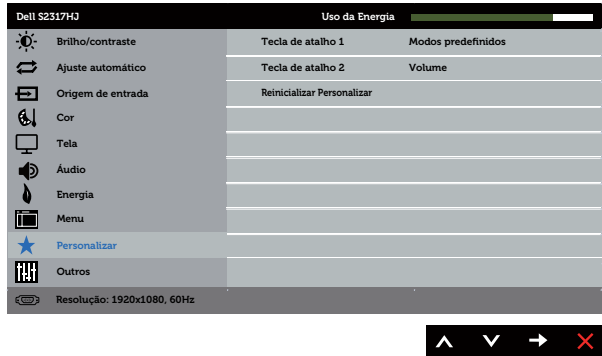

## Tecla de atalho 1

O usuário pode selecionar um dos seguintes itens: Modos predefinidos, Brilho/Contraste, Ajuste automático, Origem de entrada, Taxa de proporção e Volime para definir a Tecla de atalho 1.

## Tecla de atalho 2

O usuário pode selecionar um dos seguintes itens: Modos predefinidos, Brilho/Contraste, Ajuste automático, Origem de entrada, Taxa de proporção e Volime para definir a Tecla de atalho 2.



## Reinicializar Personalizar

Permite restaurar tecla de atalho para a configuração padrão.

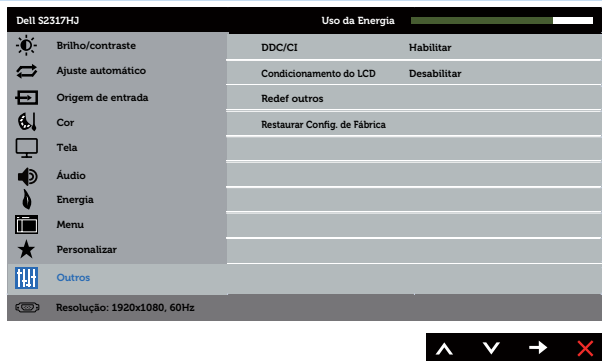

## Outros

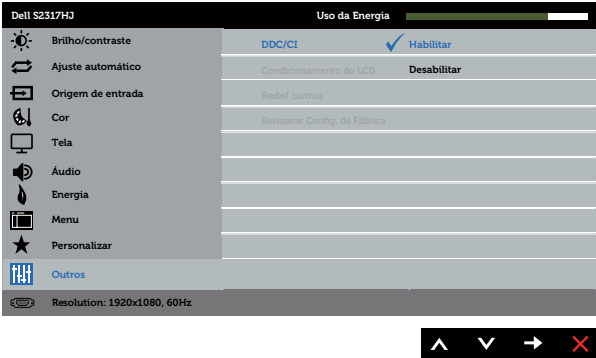

<p><b>DDC/CI</b></p>	<p>DDC/CI (Display Data Interface de comando/canal) permite que os parâmetros do monitor (brilho balanço de cor, etc.) para ser ajustável via software em seu computador.</p> <p>Você pode desativar esse recurso, selecionando Desativar.</p> <p>Habilitar esse recurso para melhor experiência do usuário e melhor desempenho do seu monitor.</p> 
<p><b>Condicionamento do LCD</b></p>	<p>Ajuda a reduzir os casos menores de retenção de imagem. Dependendo do grau de retenção de imagem, o programa pode levar algum tempo para ser executado. Para iniciar o condicionamento de LCD, selecione <b>Permitir</b>.</p> 
<p><b>Re-def outros</b></p>	<p>Reinicie todas as definições sob o menu <b>Outros</b> para os valores predefinidos de fábrica.</p>
<p><b>Restaurar Config. de Fábrica</b></p>	<p>Redefine todas as configurações OSD para os valores predefinidos de fábrica.</p>

 **OBSERVAÇÃO:** Seu monitor possui um recurso interno para calibrar automaticamente o brilho para compensar o desgaste do LED.

## Mensagens de alerta do OSD

Quando a função **Contraste Dinâmico** está ativada (em esses modos predefinidos: **Jogo** ou **Filme**), o ajuste de brilho manual é desativado.

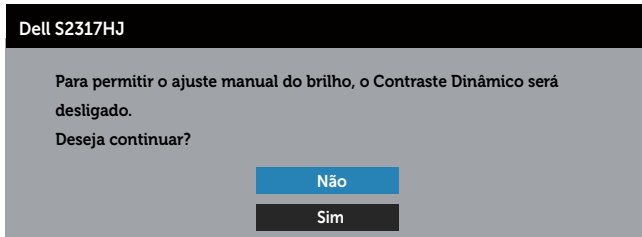

Quando o monitor não suporta um modo de resolução de tela particular, a seguinte mensagem é exibida:

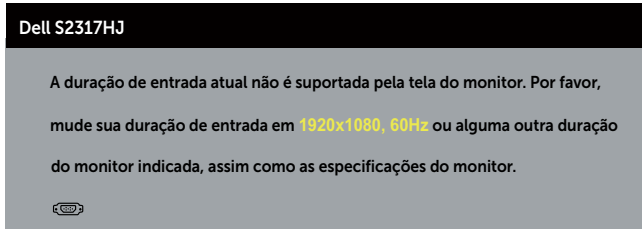

Isto significa que o monitor não pode sincronizar com o sinal que está recebendo do computador. Consulte [Especificações do Monitor](#) para obter as faixas de frequência Horizontal e Vertical endereçáveis por este monitor. O modo recomendado é de 1920 X 1080.

Você verá a seguinte mensagem antes da função **DDC/CI** ser desativada.

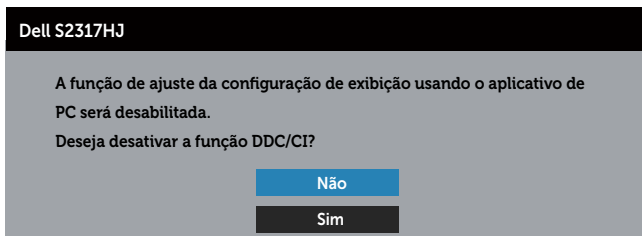

Quando o monitor entra em **Modo de economia de energia**, aparece a seguinte mensagem:

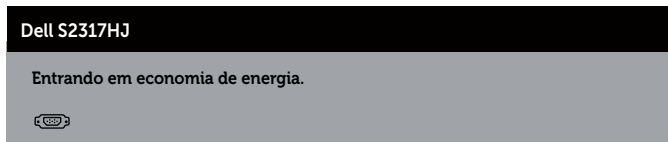

Se você pressionar qualquer botão que não o botão de energia, as seguintes mensagens aparecerão dependendo da entrada selecionada:

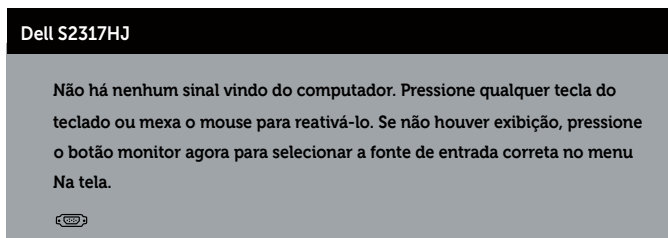

Se o cabo VGA ou HDMI não estiver conectado, uma caixa de diálogo flutuante como exibida abaixo aparece. O monitor irá entrar no Modo de Economia de Energia após 5 minutos se for deixado neste estado.

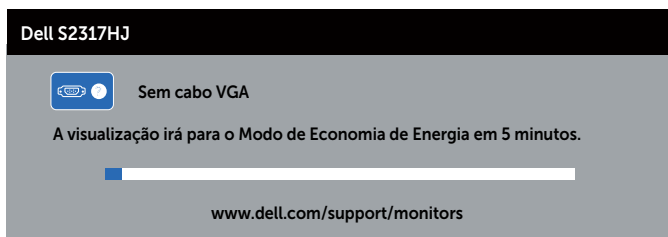

Ver [Solução de problemas](#) para obter mais informações.

# Configurando a Resolução Máxima

Para definir a resolução máxima do monitor:

No Windows 7, Windows 8 e Windows 8.1:

1. Para Windows 8 e Windows 8.1, selecione o quadro Desktop para mudar para o ambiente de trabalho clássico.
2. Clique com botão direito do mouse na área de trabalho e clique em **Resolução de tela**.
3. Clique na lista suspensa da Resolução de tela e selecione **1920 x 1080**
4. Clique em **OK**.

No Windows 10:

1. Clique com o botão direito do mouse na área de trabalho e clique em **Configurações de Vídeo**.
2. Clique em **Configurações de vídeo avançadas**.
3. Clique na lista suspensa de **Resolução** e selecione **1920 x 1080**.
4. Clique em **Aplicar**.

Se você não vê 1920 x 1080 como uma opção, você pode precisar atualizar o driver de gráficos. Dependendo do seu computador, complete um dos seguintes procedimentos:



Se você tem um computador de mesa ou computador portátil Dell:

- Acesse **[www.dell.com/support](http://www.dell.com/support)**, digite a etiqueta de serviço e baixe o driver mais recente para sua placa gráfica.

Se você estiver usando um computador não Dell (portátil ou de mesa):

- Vá para o site de suporte do seu computador e baixe os últimos drivers gráficos.
- Vá para o seu website placa de vídeo e baixe os últimos drivers gráficos.

## Usando a Inclinação

-  **OBSERVAÇÃO:** Isto é aplicável para um monitor com um suporte. Quando qualquer outro suporte é comprado, consulte o guia respectivo suporte de configuração para obter instruções estabelecidas.
-  **OBSERVAÇÃO:** O suporte é destacável quando o monitor é despachado da fábrica.



## Uso da base de carregamento sem fio

A base do suporte do seu monitor permite que você carregue um smartphone certificado para Qi (WPC)/PMA ou dispositivo móvel sem fios. Para obter mais informações sobre os suportes de carregamento sem fio e dispositivos certificados, consulte: [www.wirelesspowerconsortium.com](http://www.wirelesspowerconsortium.com) e [www.merger.powermatters.org](http://www.merger.powermatters.org)

## Configuração da função de carregamento sem fio

1. Certifique-se de que o cabo de saída CC e o cabo de energia estejam conectados correta e firmemente.

2. Deslize o interruptor de energia de carregamento sem fio para revelar a cor verde na traseira. O LED branco acende por 3 segundos e apaga para indicar que a função de carregamento sem fio está habilitada.

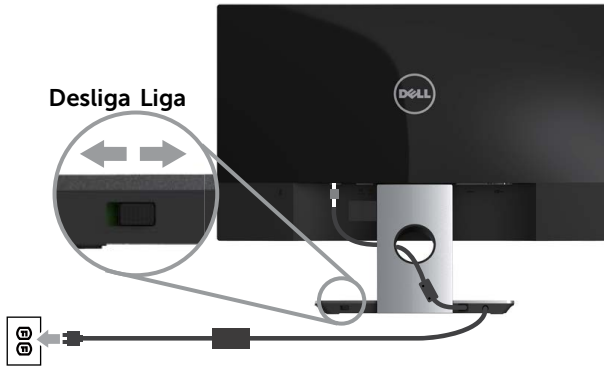

3. Para desligar a função de carregamento sem fio, deslize o interruptor de energia de carregamento sem fio para revelar a cor vermelha na traseira.

## Carregamento de seu dispositivo móvel sem fios

Para carregar seu dispositivo móvel sem fios:

1. Leia a documentação enviada com o dispositivo móvel para obter informações sobre como usar a função de carregamento sem fio.
2. Certifique-se de que a área de carregamento da base de carregamento sem fio esteja afastada de qualquer objeto e depois coloque seu dispositivo móvel no centro da área de carregamento.

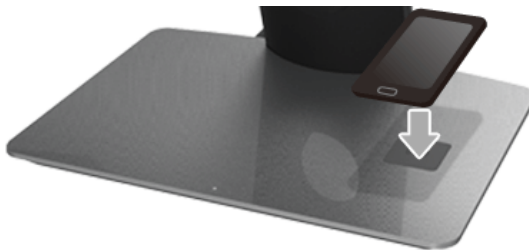



3. Quando o dispositivo estiver colocado adequadamente na área de carregamento, o LED fica branco, indicando que seu dispositivo está sendo carregado.

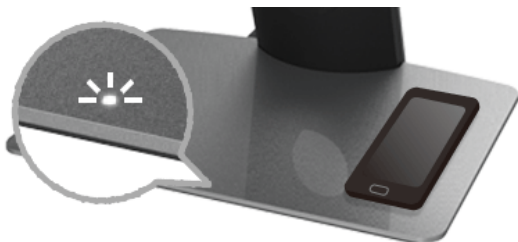

4. Quando a bateria do dispositivo estiver totalmente carregada (geralmente >98%), o LED branco apaga.

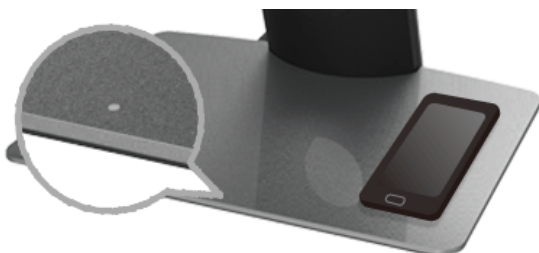

- ⚠ AVISO:** Não carregue um dispositivo não certificado para Qi (WPC)/PMA ou coloque qualquer outro objeto na área de carregamento sem fio. Se você usar um capa de carregamento sem fio certificada para Qi (WPC)/PMA para o dispositivo móvel, não coloque a capa na área de carregamento sem o dispositivo móvel dentro dela.
- ⚠ AVISO:** Não coloque nenhuma mídia magnética de armazenamento (como disquetes ou cartões de crédito) próximo da área de carregamento. Os dados da mídia podem ser apagados.
- 📌 OBSERVAÇÃO:** O tempo necessário para carregar o dispositivo móvel completamente depende da vida útil da bateria/capacidade e eficiência de carga do dispositivo.
- 📌 OBSERVAÇÃO:** Para evitar qualquer interferência enquanto seu dispositivo estiver carregando, não coloque nada ao redor do dispositivo e da área de carregamento.
- 📌 OBSERVAÇÃO:** É normal que a base do suporte de carregamento e o dispositivo móvel aqueçam o carregamento.
- 📌 OBSERVAÇÃO:** A função de carregamento sem fio será desligada se a energia do monitor for desligada.

## Comportamento do LED de status de carga

A tabela a seguir descreve o status que os LEDs indicam:

<b>Indicador de LED</b>	<b>Atividades</b>
O LED branco acende por 3 segundos e apaga	O carregamento sem fio está habilitado.
O LED não acende quando o dispositivo é colocado na área de carregamento.	Não carregando.
LED branco	Carregando.
LED branco se apaga	A bateria de seu dispositivo está totalmente carregada.
O LED branco acende por 2 segundos e apaga	Notifica que a bateria de seu dispositivo já está totalmente carregada e você pode removê-la da área de carregamento.

# Solução de problemas

---

**⚠️ ATENÇÃO:** Antes de iniciar qualquer procedimento desta seção, siga as [Instruções de segurança](#).

## Autoteste

Seu monitor inclui uma função de autoteste que permite verificar se o monitor está funcionando corretamente. Se o monitor e o computador estão conectados corretamente, mas a tela permanece escura, execute o autoteste do monitor, executando as seguintes etapas:

1. Desligue o computador e o monitor.
2. Desconecte o cabo de vídeo da parte traseira do computador. Para assegurar a operação correta de autoteste, remova qualquer cabo de vídeo digital e analógico da parte traseira do computador.
3. Ligue o monitor.

Se o monitor estiver funcionando corretamente, ele detecta que não há nenhum sinal e uma das seguintes mensagens aparece. Enquanto em modo autoteste, o LED permanece branco.

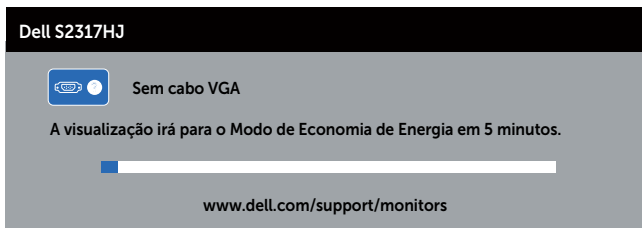

**📌 OBSERVAÇÃO:** Esta caixa também aparece durante o funcionamento normal, se o cabo do monitor fica desligado ou danificado.

4. Desligue o monitor, desconecte e reconecte o cabo de vídeo, em seguida, ligue o computador e o monitor.

Se a tela do monitor permanecer em escura depois que você reconectar os cabos, verifique o controlador de vídeo e o computador, porque seu monitor está funcionando corretamente. reconectar os cabos.

## Diagnósticos Integrados

O monitor tem uma ferramenta embutida de diagnóstico que ajuda a determinar se a anormalidade da tela que está ocorrendo é um problema inerente do seu monitor, ou do seu computador e placa de vídeo.

 **OBSERVAÇÃO:** Você pode executar o diagnóstico integrado apenas quando o cabo de vídeo está desconectado e o monitor está no *modo autoteste*.

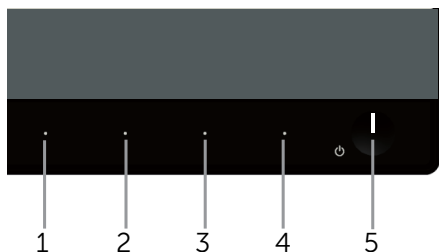

Para executar o diagnóstico integrado:

1. Certifique-se de que a tela está limpa (sem partículas de pó sobre a superfície da tela).
2. Desligue o cabo de vídeo(s) da parte de trás do computador ou monitor. O monitor entra em modo de autoteste.
3. Pressione e mantenha pressionado o **Botão 1** e o **Botão 4** em simultâneo durante 2 segundos. Uma tela cinza aparece.
4. Verifique cuidadosamente a tela para anormalidades.
5. Pressione o Botão 4 no painel frontal. A cor da tela muda para vermelho.
6. Inspeccione a tela para qualquer anormalidade.
7. Repita os passos 5 e 6 para inspecionar a exibição nas telas verde, azul, branco, preto e telas de texto.

O teste está completo quando a tela de texto aparece. Para sair, pressione o **Botão 4** novamente.

Se você não detectar nenhuma anormalidade na tela ao usar a ferramenta integrada de diagnóstico, o monitor está funcionando corretamente. Verifique a placa de vídeo e o computador.

# Problemas Comuns

A tabela a seguir contém informações gerais sobre problemas comuns do monitor que você pode encontrar e as possíveis soluções.

Sintomas Comuns	O que você experimenta	Soluções possíveis
Sem vídeo/ LED de energia desligado	Sem imagem	<ul style="list-style-type: none"><li>• Assegure que o cabo de vídeo conectando o monitor e o computador está adequadamente conectado e preso.</li><li>• Verifique se a tomada elétrica está funcionando corretamente usando qualquer outro equipamento elétrico.</li><li>• Assegurar-se de que a fonte de entrada correta está selecionada através do menu <a href="#">Fonte de entrada</a>.</li></ul>
Sem vídeo/LED de energia ligado	Nenhuma imagem ou sem brilho	<ul style="list-style-type: none"><li>• Aumente o brilho e contraste usando o OSD.</li><li>• Execute o recurso de verificação de auto-teste do monitor.</li><li>• Verifique se há pinos tortos ou quebrados no conector do cabo de vídeo.</li><li>• Execute os diagnósticos integrados.</li><li>• Assegurar-se de que a fonte de entrada correta está selecionada através do menu <a href="#">Fonte de entrada</a>.</li></ul>
Foco ruim	A imagem está distorcida, borrada ou com fantasmas	<ul style="list-style-type: none"><li>• Elimine os cabos de extensão de vídeo.</li><li>• Reajuste o monitor para as configurações de fábrica (<b>Restaurar Config. de Fábrica</b>).</li><li>• Altere a resolução de vídeo para a proporção correta.</li></ul>
Vídeo instável/ Trêmulo	Imagem ondulada ou em movimento	<ul style="list-style-type: none"><li>• Reajuste o monitor para as configurações de fábrica (<b>Restaurar Config. de Fábrica</b>).</li><li>• Verifique os fatores ambientais.</li><li>• Realoque o monitor e teste em outra sala.</li></ul>
Pixels Faltantes	A tela LCD tem pontos	<ul style="list-style-type: none"><li>• Ciclo liga-desliga.</li><li>• Pixel que está permanentemente desligado é um defeito natural que pode ocorrer na tecnologia LCD.</li><li>• Para mais informações sobre a política Qualidade do Monitor e de Pixel Dell, consulte o site de Suporte da Dell: <a href="http://www.dell.com/support/monitors">www.dell.com/support/monitors</a>.</li></ul>
Pixels Presos	A tela LCD tem pontos brilhantes	<ul style="list-style-type: none"><li>• Ciclo liga-desliga.</li><li>• Pixel que está permanentemente desligado é um defeito natural que pode ocorrer na tecnologia LCD.</li><li>• Para mais informações sobre Política de Qualidade do Monitor e Pixel Dell, veja o site de suporte Dell em: <a href="http://www.dell.com/support/monitors">www.dell.com/support/monitors</a>.</li></ul>
Problemas de Brilho	Imagem muito escura ou muito clara	<ul style="list-style-type: none"><li>• Reajuste o monitor para as configurações de fábrica (<b>Restaurar Config. de Fábrica</b>).</li><li>• Ajuste os controles de brilho e contraste através do OSD.</li></ul>

Distorção Geométrica	A tela não está corretamente centralizada	<ul style="list-style-type: none"> <li>• Reajuste o monitor para as configurações de fábrica (<b>Restaurar Config. de Fábrica</b>).</li> <li>• Ajuste os controles horizontal e vertical através do OSD.</li> </ul>
Linhas Horizontal/ Vertical	A tela tem uma ou mais linhas	<ul style="list-style-type: none"> <li>• Reajuste o monitor para as configurações de fábrica (<b>Restaurar Config. de Fábrica</b>).</li> <li>• Execute o recurso de verificação de autoteste do monitor e determine se estas linhas também estão em modo autoteste.</li> <li>• Verifique se há pinos tortos ou quebrados no conector do cabo de vídeo.</li> <li>• Execute os diagnósticos integrados.</li> </ul>
Problemas de sincronização	A tela está embaralhada ou aparece rasgada	<ul style="list-style-type: none"> <li>• Reajuste o monitor para as configurações de fábrica (<b>Restaurar Config. de Fábrica</b>).</li> <li>• Execute o recurso de verificação de autoteste para determinar se a tela embaralhada aparece em modo autoteste.</li> <li>• Verifique se há pinos tortos ou quebrados no conector do cabo de vídeo.</li> <li>• Reinicie o computador em <i>modo de segurança</i>.</li> </ul>
Assuntos relacionados à segurança	Sinais visíveis de fumaça ou faíscas	<ul style="list-style-type: none"> <li>• Não execute nenhuma das etapas da solução de problemas.</li> <li>• Contate a Dell imediatamente.</li> </ul>
Problemas intermitentes	Monitor apresenta defeitos ao ligar e desligar	<ul style="list-style-type: none"> <li>• Assegure que o cabo de vídeo conectando o monitor para o computador está adequadamente conectado e preso.</li> <li>• Reajuste o monitor para as configurações de fábrica (<b>Restaurar Config. de Fábrica</b>).</li> <li>• Execute o recurso autoteste de monitor para determinar se o problema intermitente ocorre no modo autoteste.</li> </ul>
Cor Faltando	Cor da imagem faltando	<ul style="list-style-type: none"> <li>• Execute o recurso de verificação de auto-teste do monitor.</li> <li>• Assegure que o cabo de vídeo conectando o monitor para o computador está adequadamente conectado e preso.</li> <li>• Verifique se há pinos tortos ou quebrados no conector do cabo de vídeo.</li> </ul>
Cor errada	Cor da imagem não é boa	<ul style="list-style-type: none"> <li>• Mude o <b>modo de configuração de cor</b> nas Configurações de <b>cor</b> do OSD para <b>Gráficos</b> ou <b>Vídeo</b>, dependendo do aplicativo.</li> <li>• Tente modos de reajustes diferentes em OSD de <b>Modos predefinidos</b>. Ajuste o valor <b>R/G/B</b> em <b>Cor Personalizada</b> em OSD de configurações de <b>cor</b>.</li> <li>• Mude o <b>Formato da cor de entrada</b> para <b>RGB</b> ou <b>YPbPr</b> no OSD <b>Configurações de Cor</b>.</li> <li>• Execute os diagnósticos integrados.</li> </ul>

Retenção de imagem de uma imagem estática deixada no monitor por um longo período de tempo	Sombra pálida da imagem estática exibida aparece na tela	<ul style="list-style-type: none"> <li>• Use o recurso de gerenciamento de energia para desligar o monitor em todos os momentos quando não estiver em uso (para obter mais informações, consulte <a href="#">Modos de Gestão da Energia</a>)</li> <li>• Como alternativa, use um protetor de tela dinâmico.</li> </ul>
Fantasma ou Superposição de Vídeo	Imagem em movimento parece ter sombra ou borda brilhante.	<ul style="list-style-type: none"> <li>• Mudar o <b>Tempo de Resposta</b> na <b>Tela</b> do OSD para <b>Rápido</b> ou <b>Normal</b> dependendo da sua aplicação e uso.</li> </ul>

## Problemas específicos do produto

Sintomas específicos	O que você experimenta	Soluções possíveis
A imagem da tela é muito pequena	A imagem está centralizada na tela, mas não preenche a área de visualização completa	<ul style="list-style-type: none"> <li>• Verifique o ajuste da <b>Formato de imagem</b> no OSD <b>Tela</b>.</li> <li>• Reajuste o monitor para as configurações de fábrica (<b>Restaurar Config. de Fábrica</b>).</li> </ul>
Não é possível ajustar o monitor com os botões no painel frontal	O OSD não aparece na tela.	<ul style="list-style-type: none"> <li>• Desligue o monitor, desligue o cabo de alimentação, conecte novamente e depois ligue o monitor.</li> <li>• Verifique se o menu OSD está bloqueado. Se sim, pressione e segure o botão acima do botão de Energia durante 10 segundos para desbloquear. Para obter mais informações, consulte <a href="#">Travar</a>)</li> </ul>
Nenhum sinal de entrada quando os controles do usuário são pressionados	Sem imagem, a luz do LED fica branca.	<ul style="list-style-type: none"> <li>• Verifique a fonte de sinal. Verifique se o computador não está no modo de espera ou suspensão, movendo o mouse ou pressionando qualquer tecla no teclado.</li> <li>• Verifique se o cabo de vídeo está conectado corretamente. Desconecte e reconecte o cabo de vídeo, se necessário.</li> <li>• Reinicie o computador ou reproduzidor de vídeo.</li> </ul>
A imagem não preenche toda a tela	A imagem não pode preencher a altura ou a largura da tela	<ul style="list-style-type: none"> <li>• Devido a diferentes formatos de vídeo (proporção) de DVDs, o monitor pode exibir em tela cheia.</li> <li>• Execute os diagnósticos integrados.</li> </ul>

# Problemas específicos do carregamento sem fio

Sintomas específicos	O que você experimenta	Soluções possíveis
O carregamento sem fio não está funcionando	Sem carga no dispositivo móvel	<ul style="list-style-type: none"><li>• Certifique-se de que a função de carregamento sem fio do dispositivo móvel funcione adequadamente e que ele esteja posicionado corretamente no centro da área de carregamento.</li><li>• Certifique-se de que não haja nenhum outro objeto entre o dispositivo móvel e a área de carregamento.</li><li>• O carregamento sem fio pode não funcionar próximo a dispositivos que emitam energia eletromagnética forte (como micro-ondas ou transmissor de rádio). Desligue esses dispositivos e tente novamente.</li></ul>

## Apêndice

### ATENÇÃO: Instruções de segurança

 **AVISO:** O uso de controles, ajustes ou procedimentos diferentes daqueles especificados nesta documentação pode resultar em exposição a riscos de choque elétricos e/ou mecânicos.

 **AVISO:** Para monitores com painéis frontais brilhantes o usuário deve considerar a colocação do monitor uma vez que o painel frontal pode causar reflexos incômodos da luz ambiente e superfícies brilhantes.

Para obter informações sobre instruções de segurança, consulte o *Guia de informações do produto*.

## Avisos da FCC (somente para os EUA) e Outras informações regulamentares

Para avisos da FCC e outras informações regulamentares, veja o website regulamentar em [www.dell.com/regulatory\\_compliance](http://www.dell.com/regulatory_compliance).

## Entre em contato com a Dell

Para clientes nos Estados Unidos, disque 800-WWW-DELL (800-999-3355).

 **OBSERVAÇÃO:** Se você não tem uma conexão de Internet ativa, pode encontrar as informações de contato na nota fiscal de compra, fatura na embalagem, nota, ou catálogo de produtos da Dell.

A Dell oferece várias opções de suporte e serviços on-line e por telefone. A disponibilidade varia de acordo com o país e o produto, e alguns serviços podem não estar disponíveis em todas as áreas.



## Para obter suporte do conteúdo do monitor on-line:

1. Visite [www.dell.com/support/monitors](http://www.dell.com/support/monitors).

## Para entrar em contato com a Dell para assuntos de vendas, suporte técnico, ou serviço ao cliente:

1. Visite [www.dell.com/support](http://www.dell.com/support).
2. Verifique o país ou a região no menu suspenso **Escolha um país/região** para parte inferior da página.
3. Clique em **Entrar em contato conosco** no lado esquerdo da página.
4. Selecione o link apropriado de serviço ou suporte de acordo com sua necessidade.
5. Escolha um método para entrar em contato com a Dell que seja conveniente para você.

 **AVISO: Para monitores com painéis frontais brilhantes o usuário deve considerar a colocação do monitor uma vez que o painel frontal pode causar reflexos incômodos da luz ambiente e superfícies brilhantes.**

# Configuração do seu monitor

## Definir a resolução da tela

Para obter o desempenho máximo de exibição com os sistemas operacionais Windows defina a resolução do monitor para **1920 x 1080** pixels executando as seguintes etapas:

No Windows 7, Windows 8 e Windows 8.1:

1. Para Windows 8 e Windows 8.1, selecione o quadro Desktop para mudar para o ambiente de trabalho clássico.
2. Clique com botão direito do mouse na área de trabalho e clique em **Resolução de tela**.
3. Clique na lista suspensa da Resolução de tela e selecione **1920 x 1080**.
4. Clique em **OK**.

No Windows® 10:

1. Clique com o botão direito do mouse na área de trabalho e clique em **Configurações de Vídeo**.
2. Clique em **Configurações de vídeo avançadas**.
3. Clique na lista suspensa de **Resolução** e selecione **1920 x 1080**.
4. Clique em **Aplicar**.

Se você não vê a resolução recomendada como uma opção, pode ser necessário atualizar o driver de gráficos. Selecione o cenário abaixo que melhor descreve o sistema do computador que você está usando e siga as direções fornecidas.

## Se tiver um computador de mesa Dell™ ou um computador portátil Dell™ com acesso à internet

1. Acesse [www.dell.com/support](http://www.dell.com/support), digite a etiqueta de serviço e faça o download da versão mais recente da placa de vídeo.
2. Após instalar os drivers atualizados em sua placa de vídeo, tente configurar a resolução para **1920 x 1080** novamente.



**OBSERVAÇÃO:** Se você é incapaz de definir a resolução para **1920 x 1080**, entre em contato com a Dell para perguntar sobre uma placa gráfica que suporte essas resoluções.

## Se você tem um computador de mesa, computador portátil, ou placa gráfica não Dell™

No Windows 7, Windows 8 e Windows 8.1:

1. Para Windows 8 e Windows 8.1, selecione o quadro Desktop para mudar para o ambiente de trabalho clássico.
2. Clique com botão direito do mouse no desktop e clique em **Personalização**.
3. Clique em **Alterar Configurações de Exibição**.
4. Clique em **Configurações Avançadas**.
5. Identifique o fornecedor do seu controlador gráfico pela descrição no topo da janela (por exemplo, NVIDIA, ATI, Intel, etc.).
6. Por favor, consulte o site do fornecedor da placa gráfica para o driver atualizado (por exemplo, [www.ATI.com](http://www.ATI.com) OU [www.NVIDIA.com](http://www.NVIDIA.com)).
7. Após instalar os drivers atualizados em sua placa de vídeo, tente configurar a resolução para **1920 x 1080** novamente.

No Windows 10:

1. Clique com o botão direito do mouse na área de trabalho e clique em **Configurações de Vídeo**.
2. Clique em **Configurações de vídeo avançadas**.
3. Clique na lista suspensa de **Resolução** e selecione **1920 x 1080**.
4. Identifique o fornecedor do seu controlador gráfico pela descrição no topo da janela (por exemplo, NVIDIA, ATI, Intel, etc.).
5. Por favor, consulte o site do fornecedor da placa gráfica para o driver atualizado (por exemplo, [www.ATI.com](http://www.ATI.com) OU [www.NVIDIA.com](http://www.NVIDIA.com)).
6. Após instalar os drivers atualizados em sua placa de vídeo, tente configurar a resolução para **1920 x 1080** novamente.



**OBSERVAÇÃO:** Se não for possível definir a resolução recomendada, contate o fabricante do seu computador ou compre uma placa gráfica que suportará a resolução de vídeo.

# Especificações do Monitor

## Especificações de tela plana

<b>Modelo</b>	<b>S2317HJ</b>
Tipo de tela	Matriz ativa - TFT LCD
Tipo de painel	Mudança em Plano
Imagem visível	
Diagonal	58,42 cm (23 pol)
Horizontal (área ativa)	509,18 mm (20,05 pol)
Vertical, área ativa	286,41 mm (11,28 pol)
Área	1458,34 cm <sup>2</sup> (226,04 pol <sup>2</sup> )
Espaçamento de pixel	0,265mm
Ângulo de exibição (vertical/horizontal)	178° / 178° (típico)
Saída de luminância	250 cd/m <sup>2</sup> (típico)
Relação de contraste	1000 a 1 (típico) 8.000.000 a 1 (Contraste Dinâmico)
Revestimento da placa frontal	Névia Baixa com dureza 3H
Luz de fundo	Sistema de iluminação lateral de LED
Tempo de resposta	6 ms cinza-a-cinza (típico)
Profundidade de cor	16,78 milhões de cores
Gama de cores	82%(típico)*

\*[S2317HJ] escala de cores(típica) é baseada em CIE1976(82%) e padrões de teste CIE1931(72%).

## Especificações de resolução

<b>Modelo</b>	<b>S2317HJ</b>
Alcance de varredura horizontal	30 kHz a 83 kHz (automático)
Alcance de varredura vertical	56 Hz a 76 Hz (automático)
Resolução predefinida máxima	1920 x 1080 at 60 Hz

## Modos de exibição predefinidos

Modo de exibição	Frequência horizontal (kHz)	Frequência vertical (Hz)	Clock de pixel (MHz)	Polaridade de sincronização (horizontal / vertical)
VESA, 720 x 400	31,5	70,1	28,3	-/+
VESA, 640 x 480	31,5	60,0	25,2	-/-
VESA, 640 x 480	37,5	75,0	31,5	-/-
VESA, 800 x 600	37,9	60,3	40,0	+/+
VESA, 800 x 600	46,9	75,0	49,5	+/+
VESA, 1024 x 768	48,4	60,0	65,0	-/-
VESA, 1024 x 768	60,0	75,0	78,8	+/+
VESA, 1152 x 864	67,5	75,0	108,0	+/+
VESA, 1280 x 1024	64,0	60,0	108,0	+/+
VESA, 1280 x 1024	80,0	75,0	135,0	+/+
VESA, 1600 x 1200	75,0	60,0	162,0	+/+
VESA, 1920 x 1080	67,5	60,0	148,5	+/+

## Especificações elétricas

Modelo		S2317HJ
Sinais de entrada de vídeo		<ul style="list-style-type: none"> <li>• RGB analógico, 0,7 Volts + / -5%, polaridade positiva a 75 ohm</li> <li>• HDMI1.4, 600 mV para cada linha diferencial, polaridade positiva a impedância de 100 ohm entrada</li> </ul>
Sinais de entrada de sincronização		Sincronizações horizontal e vertical separadas, sem polaridade de nível TTL, SOG (SYNC composto em verde)
Corrente de pico		120 V:30 A (máx.) 240 V:60 A (máx.)
Adaptador AD/DC*	Tensão de entrada AC / frequência / corrente	Adaptador Delta DA65NM111-00: 100 VAC a 240 VAC/50 Hz a 60 Hz $\pm$ 3 Hz/1,6 A (Máx.), Adaptador Chicony HA65NS5-00: 100 VAC a 240 VAC/50 Hz a 60 Hz $\pm$ 3 Hz/1,7 A (Máx).
	Tensão / corrente de saída	Saída: 19,5 V DC/3,33 A

## Características físicas

<b>Modelo</b>	<b>S2317HJ</b>
<b>Tipo de cabo de sinal</b>	<ul style="list-style-type: none"><li>• Digital: removível, HDMI, 19 pinos</li><li>• Analógico: destacáveis, D-Sub, 15 pinos</li></ul>
<b>Dimensões (com suporte)</b>	
Altura	408,1 mm (16,07 pol)
Largura	520,7 mm (20,50 pol)
Profundidade	196,1 mm (7,72 pol)
<b>Dimensões (sem suporte)</b>	
Altura	311,6 mm (12,27 pol)
Largura	520,7 mm (20,50 pol)
Profundidade	54,2 mm (2,13 pol)
<b>Dimensões do suporte</b>	
Altura	182,5 mm (7,19 pol)
Largura	262,4 mm (10,33 pol)
Profundidade	196,1 mm (7,72 pol)
<b>Peso</b>	
Peso com embalagem	5,83 kg (12,85 lb)
Peso com montagem do suporte e cabos	4,22 kg (9,30 lb)
Peso sem o conjunto da base	2,90 kg (6,39 lb)
Peso da montagem do suporte	0,84 kg (1,85 lb)
Moldura dianteira brilhante (mínimo)	Moldura preta - 85% unidades de brilho

## Características Ambientais

<b>Modelo</b>		<b>S2317HJ</b>
<b>Temperatura</b>		
Operacional		0°C a 40°C (32°F a 104°F)
Não operacionais	Armazenamento	<ul style="list-style-type: none"> <li>-20°C a 60°C (-4°F a 140°F)</li> </ul>
	Envio	<ul style="list-style-type: none"> <li>-20°C a 60°C (-4°F a 140°F)</li> </ul>
<b>Umidade</b>		
Operacional		10% a 80% (não-condensação)
Não operacionais		<ul style="list-style-type: none"> <li>Armazenamento: 5% a 90% (não-condensação)</li> <li>Transporte: 5% a 90% (não-condensação)</li> </ul>
<b>Altitude</b>		
Operacional (máximo)		5.000 m (16.400 pés)
Não operacional (máximo)		12.192 m (40.000 pés)
<b>Dissipação térmica</b>		<ul style="list-style-type: none"> <li>150,13 BTU/hora (máxima)</li> <li>78,43 BTU/hora (típica)</li> </ul>

## Modos de Gestão da Energia

Se você tem placa de vídeo compatível VESA's DPM™ ou software instalado no seu PC, o monitor pode reduzir automaticamente o consumo de alimentação quando não está em uso. Isto é conhecido como Modo de Economia de Energia.\* Se o computador detectar a entrada do teclado, mouse ou outros dispositivos de entrada, o monitor voltará a funcionar automaticamente. A tabela a seguir mostra o consumo de energia e a sinalização desta função automática de economia de energia:

\*Zero consumo de energia em modo DESLIGADO só pode ser obtido ao desconectar o cabo de alimentação do monitor.

Modos VESA	Sincronização Horizontal	Sincronização Vertical	Vídeo	Indicador de energia	Consumo de energia
Operação normal	Ativa	Ativa	Ativa	Branco	44 W (máximo) ** 23 W (típico)
Modo ativo desligado	Inativo	Inativo	Em branco	Branco (Brilhando)	Menos de 0,3 W
Desligar	-	-	-	Desligado	Menos de 0,3 W

\*\* Consumo máximo de energia com luminância máximo.

Este documento é apenas informativo e reflete o desempenho em laboratório. Seu produto pode funcionar de modo diferente, dependendo do software, componentes e periféricos que você encomendou e não terá nenhuma obrigação de atualizar essas informações. Assim, o cliente não deve confiar nesta informação na tomada de decisões sobre as tolerâncias elétrica ou de outra forma. Nenhuma garantia quanto à precisão ou integridade é expressa ou implícita.

## Especificações do Altofalante

<b>Modelo</b>	<b>S2317HJ</b>
Potência nominal do altofalante	2 x 3 W
Resposta de frequência	200 Hz - 20 kHz
Impedância	8 ohm

O OSD só funcionará no modo de funcionamento normal. Quando qualquer botão é pressionado no modo Ativo-desligado, a seguinte mensagem será exibida:

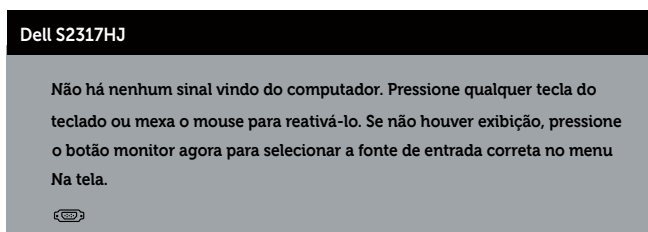

Ative o computador e o monitor para ter acesso ao OSD.

## Atribuições dos Pinos

### Conector VGA

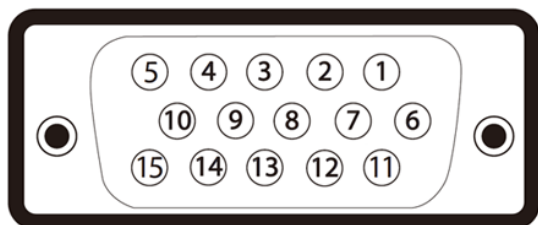

Número do Pin	15-Lado pino do cabo de sinal Conectado
1	Vídeo-Vermelho
2	Vídeo-Verde
3	Vídeo-Azul
4	GND
5	Autoteste
6	GND-R
7	GND-G
8	GND-B
9	Computador 5V/3,3V
10	Sincronização GND
11	GND
12	Dados DDC
13	H-sync
14	V-sync
15	DDC clock



## Conector HDMI

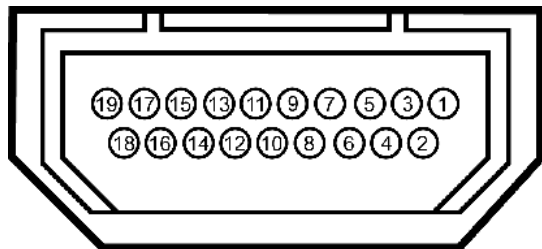

Número do Pin	19 pinos Lado do cabo de sinal lateral
1	T.M.D.S. Dados 2+
2	T.M.D.S. Dados 2- Blindados
3	T.M.D.S. Dados 2-
4	T.M.D.S. Dados 1+
5	T.M.D.S. Dados 1- Blindados
6	T.M.D.S. Dados 1 -
7	T.M.D.S. Dados 0+
8	T.M.D.S. Dados 0- Blindados
9	T.M.D.S. Dados 0-
10	T.M.D.S. Clock +
11	T.M.D.S. Clock Blindado
12	T.M.D.S. Clock -
13	CEC
14	Reservado (N.C. no dispositivo)
15	SCL
16	SDA
17	DDC/CEC aterramento
18	Energia +5V
19	Detecção de Hot Plug